



Elektro-Rasenmäher 36/1500 Bedienungs- und Montageanleitung

Liebe Kundin, lieber Kunde!

Herzlichen Glückwunsch zum Kauf dieses Qualitätsproduktes. Dieses Produkt entspricht europäischen und nationalen Anforderungen. Um diese Anforderungen zu erhalten und die Konformität zu gewährleisten, bitten wir Sie, sich an diese Anleitung zu halten. Sie beinhaltet wichtige Informationen bzgl. der Bedienung und Montage dieses Produktes. Bitte bewahren Sie diese Anleitung zur späteren Verwendung auf.

















Für Schäden, die durch unsachgemäße Bedienung entstehen sowie daraus resultierende Folgeschäden wird keine Haftung übernommen. Auch für Sach- oder Personenschäden durch nicht ordnungsgemäße Bedienung unter Nichtberücksichtigung der Sicherheitshinweise wird keine Haftung übernommen. Bitte nehmen Sie selbst aus Sicherheitsgründen keine Veränderungen an dem Produkt vor.



Lesen Sie vor der Inbetriebnahme zuerst alle Sicherheitshinweise und Anweisungen aufmerksam durch. Versäumnisse bei der Einhaltung der Sicherheitshinweise können schwere Verletzungen verursachen. Bewahren Sie alle Sicherheitshinweise und Anweisungen für die Zukunft auf und übergeben Sie sie auch an einen möglichen Nachbesitzer.



Legende der verwendeten Piktogramme

	Warn- und Sicherheitshinweise beachten!
	Bedienungsanleitung lesen!
	Lebens- und Unfallgefahr für Kleinkinder und Kinder!
	Warnung vor elektrischem Schlag! Lebensgefahr!
	Vorsicht! Explosionsgefahr!
	Entsorgungshinweise
 	Verletzungsgefahr durch wegschleudernde Teile. Umstehende Personen vom Produkt fernhalten.
  	Vorsicht - scharfe Schneidmesser! Füße und Hände fernhalten. Verletzungsgefahr! Motor ausschalten und Netzstecker ziehen vor Einstellungs- oder Reinigungsarbeiten!
 	Netzkabel von Gerät und Schneidmesser fernhalten!
	Tragen Sie immer einen Gehörschutz!
	Doppelisolierung (Schutzklasse 2).

Bestimmungsgemäßer Gebrauch

Das Produkt ist nur für den Einsatz in privaten Haushalten und nicht für den kommerziellen Gebrauch vorgesehen. Das Produkt ist nur für das Rasenmähen bestimmt.

Sicherheitshinweise

LESEN SIE DIE ANLEITUNG VOR DER VERWENDUNG DES PRODUKTES! BEWAHREN SIE ALLE SICHERHEITSHINWEISE UND ANWEISUNGEN FÜR DIE ZUKUNFT AUF!



WARNUNG! LEBENS- UND UNFALLGEFAHR FÜR KLEINKINDER UND KINDER!

- Lassen Sie Kinder niemals unbeaufsichtigt in der Nähe des Verpackungsmaterials. Es besteht Erstickungsgefahr, wenn Kinder damit spielen oder sich darin verfangen.
- Bewahren Sie das Produkt außerhalb der Reichweite von Kindern auf.
- Dieses Produkt darf nicht in der Nähe von Kindern sowie auch Haustieren betrieben werden.
- Halten Sie Kinder stets vom Produkt fern.



WICHTIG! Allgemeine Sicherheitshinweise für Elektrowerkzeuge

Lesen Sie alle Sicherheitshinweise, Anweisungen, Bilderungen und technischen Daten, mit denen dieses Elektrowerkzeug versehen ist. Versäumnisse bei der Einhaltung der nachfolgenden Anweisungen können elektrischen Schlag, Brand und/oder schwere Verletzungen verursachen.

Bewahren Sie alle Sicherheitshinweise und Anweisungen für die Zukunft auf.

Der in den Sicherheitshinweisen verwendete Begriff „Elektrowerkzeug“ bezieht sich auf netzbetriebene Elektrowerkzeuge (mit Netzleitung) oder auf akkubetriebene Elektrowerkzeuge (ohne Netzleitung).

Arbeitsplatzsicherheit

- a) **Halten Sie Ihren Arbeitsbereich sauber und gut beleuchtet.** Unordnung oder unbeleuchtete Arbeitsbereiche können zu Unfällen führen.
- b) **Arbeiten Sie mit dem Elektrowerkzeug nicht in explosionsgefährdeter Umgebung, in der sich brennbare Flüssigkeiten, Gase oder Stäube befinden.** Elektrowerkzeuge erzeugen Funken, die den Staub oder die Dämpfe entzünden können.
- c) **Halten Sie Kinder und andere Personen während der Benutzung des Elektrowerkzeugs fern.** Bei Ablenkung können Sie die Kontrolle über das Elektrowerkzeug verlieren.

Elektrische Sicherheit

- a) **Der Anschlussstecker des Elektrowerkzeugs muss in die Steckdose passen. Der Stecker darf in keiner Weise verändert werden. Verwenden Sie keine Adapterstecker gemeinsam mit schutzgeerdeten Elektrowerkzeugen.** Unveränderte Stecker und passende Steckdosen verringern das Risiko eines elektrischen Schlages.
- b) **Vermeiden Sie Körperkontakt mit geerdeten Oberflächen wie von Rohren, Heizungen, Herden und Kühlschränken.** Es besteht ein erhöhtes Risiko durch elektrischen Schlag, wenn Ihr Körper geerdet ist.
- c) **Halten Sie Elektrowerkzeuge von Regen oder Nässe fern.** Das Eindringen von Wasser in ein Elektrowerkzeug erhöht das Risiko eines elektrischen Schlages.
- d) **Zweckentfremden Sie die Anschlussleitung nicht, um das Elektrowerkzeug zu tragen, aufzuhängen oder um den Stecker aus der Steckdose zu ziehen. Halten Sie die Anschlussleitung fern von Hitze, Öl, scharfen Kanten oder sich bewegenden Teilen.** Beschädigte oder verwickelte Anschlussleitungen erhöhen das Risiko eines elektrischen Schlages.
- e) **Wenn Sie mit einem Elektrowerkzeug im Freien arbeiten, verwenden Sie nur Verlängerungsleitungen, die auch für den Außenbereich geeignet sind.** Die Anwendung einer für den Außenbereich geeigneten Verlängerungsleitung verringert das Risiko eines elektrischen Schlages.
- f) **Wenn der Betrieb des Elektrowerkzeugs in feuchter Umgebung nicht vermeidbar ist, verwenden Sie einen Fehlerstromschutzschalter.** Der Einsatz eines Fehlerstromschutzschalters vermindert das Risiko eines elektrischen Schlages.

Sicherheit von Personen

- a) **Seien Sie aufmerksam, achten Sie darauf, was Sie tun, und gehen Sie mit Vernunft an die Arbeit mit einem Elektrowerkzeug. Benutzen Sie kein Elektrowerkzeug, wenn Sie müde sind oder unter dem Einfluss von Drogen, Alkohol oder Medikamenten stehen.** Ein Moment der Unachtsamkeit beim Gebrauch des Elektrowerkzeugs kann zu ernsthaften Verletzungen führen.
- b) **Tragen Sie persönliche Schutzausrüstung und immer eine Schutzbrille.** Das Tragen persönlicher Schutzausrüstung, wie Staubmaske, rutschfeste Sicherheitsschuhe, Schutzhelm oder Gehörschutz, je nach Art und Einsatz des Elektrowerkzeugs, verringert das Risiko von Verletzungen.
- c) **Vermeiden Sie eine unbeabsichtigte Inbetriebnahme. Vergewissern Sie sich, dass das Elektrowerkzeug ausgeschaltet ist, bevor Sie es an die Stromversorgung und/oder den Akku anschließen, es aufnehmen oder tragen.** Wenn Sie beim Tragen des Elektrowerkzeugs den Finger am Schalter haben oder das Elektrowerkzeug eingeschaltet an die Stromversorgung anschließen, kann dies zu Unfällen führen.
- d) **Entfernen Sie Einstellwerkzeuge oder Schraubenschlüssel, bevor Sie das Elektrowerkzeug einschalten.** Ein Werkzeug oder Schlüssel, der sich in einem drehenden Teil des Elektrowerkzeugs befindet, kann zu Verletzungen führen.
- e) **Vermeiden Sie eine abnormale Körperhaltung. Sorgen Sie für einen sicheren Stand und halten Sie jederzeit das Gleichgewicht.** Dadurch können Sie das Elektrowerkzeug in unerwarteten Situationen besser kontrollieren.
- f) **Tragen Sie geeignete Kleidung. Tragen Sie keine weite Kleidung oder Schmuck. Halten Sie Haare und Kleidung fern von sich bewegenden Teilen.** Lockere Kleidung, Schmuck oder lange Haare können von sich bewegenden Teilen erfasst werden.
- g) **Wenn Staubabsaug- und -Auffangeinrichtungen montiert werden können, sind diese anzuschließen und richtig zu verwenden.** Verwendung einer Staubabsaugung kann Gefährdungen durch Staub verringern.
- h) **Wiegen Sie sich nicht in falscher Sicherheit und setzen Sie sich nicht über die Sicherheitsregeln für Elektrowerkzeuge hinweg, auch wenn Sie nach vielfachem Gebrauch mit dem Elektrowerkzeug vertraut sind.** Achtloses Handeln kann binnen Sekundenbruchteilen zu schweren Verletzungen führen.

Verwendung und Behandlung des Elektrowerkzeugs

- a) **Überlasten Sie das Elektrowerkzeug nicht. Verwenden Sie für Ihre Arbeit das dafür bestimmte Elektrowerkzeug.** Mit dem passenden Elektrowerkzeug arbeiten Sie besser und sicherer im angegebenen Leistungsbereich.
- b) **Benutzen Sie kein Elektrowerkzeug, dessen Schalter defekt ist.** Ein Elektrowerkzeug, das sich nicht mehr ein- oder ausschalten lässt, ist gefährlich und muss repariert werden.
- c) **Ziehen Sie den Stecker aus der Steckdose und/oder entfernen Sie einen abnehmbaren Akku, bevor Sie Geräteeinstellungen vornehmen, Einsatzwerkzeugteile wechseln oder das Elektrowerkzeug weglegen.** Diese Vorsichtsmaßnahme verhindert den unbeabsichtigten Start des Elektrowerkzeugs.
- d) **Bewahren Sie unbenutzte Elektrowerkzeuge außerhalb der Reichweite von Kindern auf. Lassen Sie keine Personen das Elektrowerkzeug benutzen, die mit diesem nicht vertraut sind oder diese Anweisungen nicht gelesen haben.** Elektrowerkzeuge sind gefährlich, wenn sie von unerfahrenen Personen benutzt werden.
- e) **Pflegen Sie Elektrowerkzeuge und Einsatzwerkzeug mit Sorgfalt. Kontrollieren Sie, ob bewegliche Teile einwandfrei funktionieren und nicht klemmen, ob Teile gebrochen oder so beschädigt sind, dass die Funktion des Elektrowerkzeugs beeinträchtigt ist. Lassen Sie beschädigte Teile vor dem Einsatz des Elektrowerkzeugs reparieren.** Viele Unfälle haben ihre Ursache in schlecht gewarteten Elektrowerkzeugen.
- f) **Halten Sie Schneidwerkzeuge scharf und sauber.** Sorgfältig gepflegte Schneidwerkzeuge mit scharfen Schneidkanten verkleben sich weniger und sind leichter zu führen.
- g) **Verwenden Sie Elektrowerkzeug, Einsatzwerkzeug, Einsatzwerkzeuge usw. entsprechend diesen Anweisungen. Berücksichtigen Sie dabei die Arbeitsbedingungen und die auszuführende Tätigkeit.** Der Gebrauch von Elektrowerkzeugen für andere als die vorgesehenen Anwendungen kann zu gefährlichen Situationen führen.
- h) **Halten Sie Griffe und Griffflächen trocken, sauber und frei von Öl und Fett.** Rutschige Griffe und Griffflächen erlauben keine sichere Bedienung und Kontrolle des Elektrowerkzeugs in unvorhergesehenen Situationen.

Service

- a) **Lassen Sie Ihr Elektrowerkzeug nur von qualifiziertem Fachpersonal und nur mit Original-Ersatzteilen reparieren.** Damit wird sichergestellt, dass die Sicherheit des Elektrowerkzeugs erhalten bleibt.



ALLGEMEINE SICHERHEITSHINWEISE

- Lassen Sie keine Personen das Produkt benutzen, die mit diesem nicht vertraut sind oder diese Anweisungen nicht gelesen haben.
- Verwenden Sie das Produkt nur für dessen vorgesehenen Zweck.
- Halten Sie Ihren Arbeitsbereich sauber und gut beleuchtet. Unordnung oder unbeleuchtete Arbeitsbereiche können zu Unfällen führen.
- Halten Sie Griffe und Griffflächen trocken, sauber und frei von Schmiermitteln.
- Halten Sie Schneidwerkzeuge scharf und sauber. Lassen Sie stumpfe Schneidmesser von einer Fachwerkstatt schärfen.
- Pflegen Sie das Produkt mit Sorgfalt. Kontrollieren Sie, ob bewegliche Teile einwandfrei funktionieren und nicht klemmen, ob Teile gebrochen oder so beschädigt sind, dass die Funktion des Produktes beeinträchtigt ist. Lassen Sie beschädigte Teile vor dem Einsatz des Produktes reparieren.
- Lassen Sie Ihr Produkt nur von qualifiziertem Fachpersonal und nur mit originalen Ersatzteilen reparieren. Damit wird sichergestellt, dass die Sicherheit des Produktes erhalten bleibt.
- Betreiben Sie das Produkt nicht mit fehlerhaften Schutzeinrichtungen/-abdeckungen oder ohne Schutzeinrichtungen, mit beschädigtem oder abgenutztem Kabel.
- Benutzen Sie kein Produkt, dessen Schalter defekt ist.
- Durchsuchen Sie vor der Arbeit den Ort nach verborgenen Objekten, z. B. Drähten etc.
- Schalten Sie das Produkt nur dann ein, wenn sich Hände und Füße außer Reichweite des Produktes befinden.
- Halten Sie das Produkt, wie vorgesehen, fest in den Händen.
- Durch das Tragen eines Gehörschutzes nehmen Sie Geräusche gegebenenfalls nicht mehr deutlich wahr. Achten Sie deshalb aufmerksam auf optische Reize.
- Lassen Sie das Produkt nicht fallen, schlagen Sie es nicht gegen Hindernisse und benutzen Sie das Produkt nie als Hebel.
- Halten Sie die Lüftungsöffnungen stets frei von Fremdkörpern.
- Bei spürbaren Veränderungen im Verhalten des Produktes schalten Sie es sofort aus und suchen Sie nach der Ursache.
- Überlasten Sie das Produkt nicht. Verwenden Sie für Ihre Arbeit das dafür vorgesehene Produkt.
- Betreiben Sie das Produkt nicht auf gepflasterten oder geschotterten Flächen, wo herausschleuderndes Material zu Verletzungen führen kann.



WARNUNG VOR ELEKTRISCHEM SCHLAG! LEBENSGEFAHR!

- Der Anschlussstecker des Produktes muss in die Steckdose passen. Der Stecker darf in keiner Weise verändert werden. Verwenden Sie keine Adapterstecker gemeinsam mit schutzgeerdeten Produkten. Unveränderte Stecker und passende Steckdosen verringern das Risiko eines elektrischen Schlages.

- Um das Risiko eines elektrischen Schlages zu verringern, vermeiden Sie Körperkontakt mit geerdeten Oberflächen, wie die von Rohren, Heizungen, Herden und Kühlschränken.
- Halten Sie das Produkt von Regen oder Nässe fern. Das Eindringen von Wasser in das Produkt erhöht das Risiko eines elektrischen Schlages.
- Zweckentfremden Sie die Anschlussleitung nicht, um das Produkt zu tragen, aufzuhängen oder um den Stecker aus der Steckdose zu ziehen. Halten Sie die Anschlussleitung fern von Hitze, Öl, scharfen Kanten oder sich bewegenden Teilen. Beschädigte oder verwickelte Anschlussleitungen erhöhen das Risiko eines elektrischen Schlages.
- Verwenden Sie nur Verlängerungsleitungen, die auch für den Außenbereich geeignet sind. Die Anwendung einer für den Außenbereich geeigneten Verlängerungsleitung verringert das Risiko eines elektrischen Schlages.
- Wenn der Betrieb des Produktes in feuchter Umgebung nicht vermeidbar ist, verwenden Sie ein RCD (Residual Current Device), einen Fehlerstromschutzschalter. Der Einsatz eines Fehlerstromschutzschalters vermindert das Risiko eines elektrischen Schlages. Benutzen Sie ein RCD mit einem Auslösestrom von 30 mA oder weniger.
- Ziehen Sie den Stecker aus der Steckdose und/oder entfernen Sie den Akku, bevor Sie Produkteinstellungen vornehmen, Produktteile wechseln oder das Produkt weglegen.
- Wenn die Anschlussleitung beschädigt ist, darf sie durch eine (über den Elektrofachhandel erhältliche) Leitung ersetzt werden.
- Halten Sie alle Körperteile vom Schneidmesser fern. Versuchen Sie nicht, bei laufendem Messer Schnittgut zu entfernen oder zu schneidendes Material festzuhalten. Entfernen Sie eingeklemmtes Schnittgut nur, wenn das Produkt ausgeschaltet ist und die Stromverbindung getrennt wurde.
- Räumen Sie Schnittgut regelmäßig aus dem Arbeitsbereich.
- Halten Sie das Produkt nur an den isolierten Griffflächen, da das Schneidmesser in Berührung mit verborgenen Stromleitungen kommen kann.



VERMEIDEN SIE BRAND- UND VERLETZUNGSGEFAHR!

- Seien Sie aufmerksam, achten Sie darauf, was Sie tun, und gehen Sie mit Vernunft an die Arbeit mit dem Produkt. Benutzen Sie das Produkt nicht, wenn Sie müde sind oder unter Einfluss von Drogen, Alkohol oder Medikamenten stehen. Ein Moment der Unachtsamkeit beim Gebrauch des Produktes kann zu ernsthaften Verletzungen führen.
- Tragen Sie persönliche Schutzausrüstung und immer eine Schutzbrille und Handschuhe. Das Tragen persönlicher Schutzausrüstung, wie Gehörschutz und festes Schuhwerk, verringert das Risiko von Verletzungen.
- Vermeiden Sie eine unbeabsichtigte Inbetriebnahme. Vergewissern Sie sich, dass das Produkt ausgeschaltet ist, bevor Sie es an die Stromversorgung und/oder den Akku anschließen, es aufnehmen oder tragen. Wenn Sie beim Tragen des Produktes den Finger am Schalter haben oder das Produkt eingeschaltet an die Stromversorgung anschließen, kann dies zu Unfällen führen.
- Entfernen Sie Einstellwerkzeuge oder Schraubenschlüssel, bevor Sie das Produkt einschalten. Ein Werkzeug, das sich in einem sich bewegenden Teil des Produktes befindet, kann zu Verletzungen führen.
- Tragen Sie geeignete Kleidung. Tragen Sie keine weiten Ärmel oder Schmuck. Halten Sie Haare und Kleidung fern von sich bewegenden Teilen.
- Setzen Sie sich nicht über die Sicherheitshinweise für dieses Produkt hinweg, auch wenn Sie nach vielfachem Gebrauch mit dem Produkt vertraut sind.
- Fassen Sie das Produkt nie am Schneidmesser an oder heben es am Schneidmesser auf.
- Versuchen Sie nicht, eine Blockierung zu lösen, bevor Sie das Produkt ausgeschaltet und die Stromverbindung getrennt haben.
- Bei Auftreten eines Unfalles oder einer Störung während des Betriebes ist das Produkt sofort auszuschalten. Versorgen Sie Verletzungen sachgemäß oder suchen Sie umgehend einen Arzt auf.
- Tragen Sie das Schneidmesser von Ihrem Körper abgewandt.
- Tragen Sie das Produkt am Griff bei stillstehendem Messer. Bei Transport oder Aufbewahrung des Produktes stets die Schutzabdeckung aufziehen.
- Wenn Sie das Produkt nicht benutzen oder es reinigen, schalten Sie es immer aus und warten Sie, bis das Schneidmesser stillsteht.
- Lassen Sie das Produkt niemals unbeaufsichtigt.
- Benutzen Sie das Produkt nicht nachts oder bei ungünstigen Witterungsverhältnissen wie Nebel, Regen, Schnee, Eis oder Wind und insbesondere nicht bei Blitzrisiko.
- Halten Sie das Produkt während des Schneidens immer gut fest.
- Berühren Sie keine beweglichen Teile.
- Belasten Sie das Produkt während der Arbeit nicht so stark, dass es zum Stillstand kommt.



Warnung! Explosionsgefahr!

- Arbeiten Sie mit dem Produkt nicht in explosionsgefährdeter Umgebung, in der sich brennbare Flüssigkeiten, Gase oder Stäube befinden. Bei der Arbeit mit dem Produkt könnten Funken erzeugt werden, die entzündlichen Staub oder Dämpfe entzünden können.

Lieferumfang

Nehmen Sie alle Teile vorsichtig aus der Verpackung. Breiten Sie diese übersichtlich auf einem weichen Untergrund aus, sodass Sie den gesamten Lieferumfang gut erkennen können. Die folgenden Teile sind enthalten:

Teil	Beschreibung	Menge
A	Elektro-Rasenmäher 36/1500	1
B	Grasfangkorb	1
C	Grasfangkorb Handgriff	1
D	Oberer Bügelgriff	1
E	Unterer Bügelgriff	1
F	Flügelmutter	4



- | | | |
|-----------------------|------------------------|----------------------|
| 1. Oberer Bügelgriff | 6. Grasfangkorb | 11. Kabelklemme |
| 2. Entriegelungsknopf | 7. Produktgehäuse | 12. Ein-/Ausschalter |
| 3. Schaltkasten | 8. Obere Abdeckung | 13. Räder |
| 4. Flügelmutter | 9. Motorgehäuse | |
| 5. Netzstecker | 10. Unterer Bügelgriff | |

Montage

Montage des klappbaren Bügelgriffes



Abb. 2A



Abb. 2B



Abb. 2C

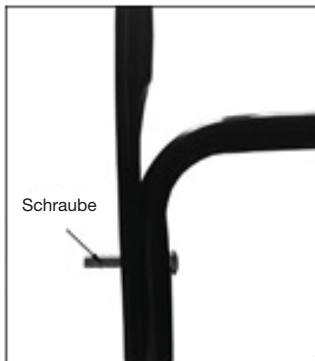

Schraube

Abb. 2D

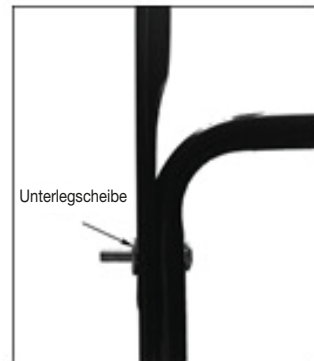

Unterlegscheibe

Abb. 2E

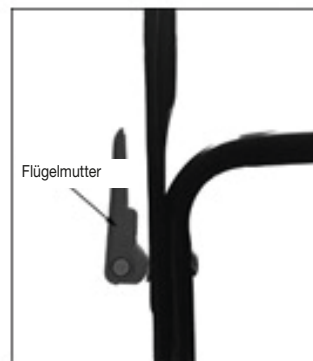

Flügelmutter

Abb. 2F

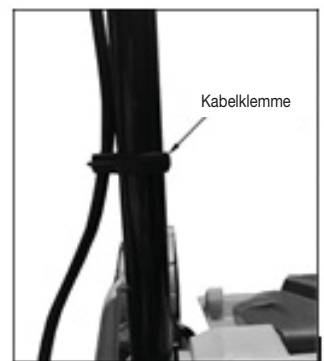

Kabelklemme

Abb. 2G

Montage des Grasfangkorb

1. Anbringen: Heben Sie die hintere Abdeckung an und befestigen Sie den Grasfangkorb an der Hinterseite des Produktes, indem Sie den Korb in die dafür vorgesehene Aufhängung einsetzen. (Abb. 3A/3B/3C).
2. Abnehmen: Heben Sie die hintere Abdeckung an und nehmen Sie den Grasfangkorb anschließend ab.



Abb. 3A



Abb. 3B



Abb. 3C

Einstellung der Schnitthöhe

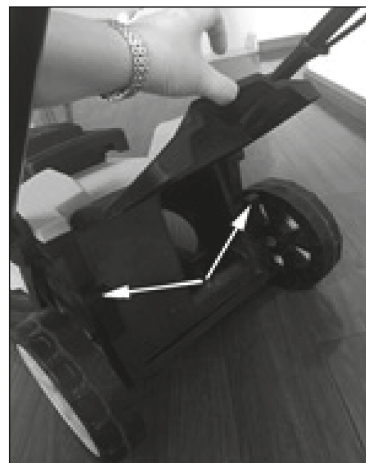
- Die Schnitthöhe des Produktes kann in drei Positionen eingestellt werden (20/35/50 mm). Bitte stellen Sie alle vier Räder auf die gleiche Höhe ein, um stets einen festen Stand des Produktes zu gewährleisten.
- **ACHTUNG!** Verstellen Sie die Schnitthöhe des Produktes nur, wenn das Produkt ausgeschaltet ist und die Schneidmesser zum Stillstand gekommen sind.
- **ACHTUNG!** Trennen Sie das Produkt immer vom Stromnetz, bevor Sie die Schnitthöhe verstellen.

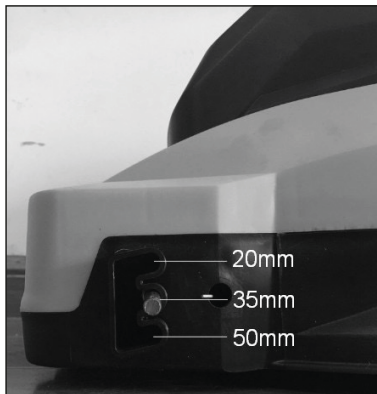

Inbetriebnahme

Motor starten

ACHTUNG!

- Bevor Sie das Produkt an das Stromnetz anschließen, vergewissern Sie sich, dass die Netzspannung 230-240V~ 50Hz beträgt.
- Bevor Sie das Produkt in Betrieb nehmen, befestigen Sie das Netzkabel mithilfe der Kabelklemme an dem Produkt (Abb.6A/6B).



Abb. 6A



Abb. 6B

Befolgen Sie die nachfolgenden Schritte, um das Produkt zu starten:

- Drücken Sie zuerst den Entriegelungsknopf (2).
- Ziehen Sie dann gleichzeitig den Ein-/Ausschalter (12) und halten ihn fest.
- Wenn Sie den Ein-/Ausschalter loslassen, schaltet der Motor automatisch wieder ab.

ACHTUNG! Die Schneidmesser fangen sofort an zu rotieren. Achten Sie daher unbedingt darauf, dass sich das Produkt zum Zeitpunkt des Startens bereits auf dem Rasen befindet.

ACHTUNG! Nachdem Sie den Motor gestoppt haben, drehen sich die Schneidmesser noch einen Moment weiter!



Hinweise zum Mähen

- Nur mit scharfen, einwandfreien Messern schneiden, damit die Grashalme nicht ausfransen und der Rasen nicht gelb wird.
- Zur Erzielung eines sauberen Schnittbildes das Produkt in möglichst geraden Bahnen führen. Dabei sollten sich diese Bahnen um einige Zentimeter überlappen.
- Die Unterseite des Produktes sauber halten und Verschmutzungen und diese unbedingt entfernen. Ablagerungen erschweren den Startvorgang, beeinträchtigen die Schnittqualität und den Grasauswurf.
- An Gefällen ist die Richtung, in der gemäht wird, quer zum Hang zu legen. Ein Abgleiten des Rasenmähers lässt sich durch Schrägstellung nach oben verhindern.
- Legen Sie das Netzkabel schleifenförmig.
- Mähen Sie von der Steckdose bzw. vom Netzkabel weg und achten Sie darauf, dass das Netzkabel immer im gemähten Rasen liegt, damit es nicht vom Produkt überfahren und beschädigt wird.
- Sobald während des Mähens Grasreste liegen bleiben, muss der Fangkorb entleert werden.
- **Achtung!** Vor dem Abnehmen des Fangkorbes den Motor abstellen und einen Moment abwarten, bis die.
- Zur Gewährleistung eines guten Aufsammelns müssen der Fangkorb und besonders das Netz von innen nach der Benutzung gereinigt werden.
- Schneiden Sie nicht mehr als 1/3 der Länge des Grases ab.

Hinweise zu den Schneidmessern des Produktes

- Bevor jegliche Kontrollen des Messers durchgeführt werden, Motor abstellen. Denken Sie daran, dass sich die Schneidmesser nach dem Ausschalten des Motors noch einige Sekunden weiterdrehen.
- Versuchen Sie nie, die Schneidmesser zu stoppen.
- Prüfen Sie regelmäßig, ob die Schneidmesser richtig befestigt, in gutem Zustand und gut geschliffen sind. Sollte dies nicht der Fall sein, schleifen Sie die Schneidmesser oder ersetzen Sie sie.
- Falls das in Bewegung befindliche Messer auf einen Gegenstand schlägt, das Produkt anhalten und warten bis das Messer vollkommen stillsteht. Kontrollieren Sie anschließend den Zustand des Messers und des Messerhalters. Falls Sie Beschädigungen daran feststellen, reparieren oder wechseln Sie das beschädigte Teil aus.

Messer austauschen

- Um das Messer (A) des Produktes auszutauschen oder für das Schleifen zu demontieren, lösen Sie bitte die Messerschraube (B) und nehmen Sie das Messer anschließend von der Halterung.
- Nun können Sie das neue Messer einsetzen. Achten Sie darauf, dass es für einen Drehmoment von mindestens 200 Nm geeignet ist.

ACHTUNG! Das Messer des Produktes ist scharf. Tragen Sie beim Austausch geeignete Schutzhandschuhe.

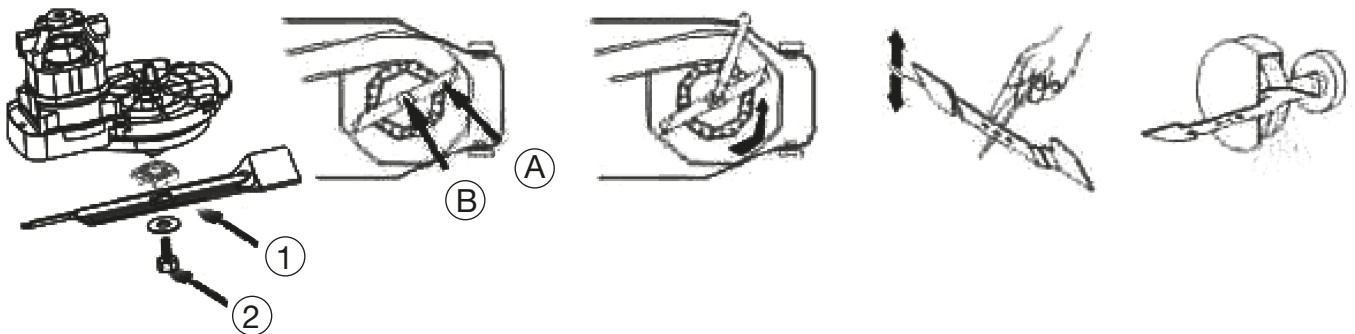

Netzkabel verwenden

- Verwenden Sie nur Verlängerungskabel die für den Außenbereich geeignet sind und aus PVC bestehen; mit einem Querschnitt von mindestens 1,0 mm (nicht leichter als H05VV-F 2x1,0 mm).
- Überprüfen Sie vor dem Gebrauch das Netz- und das Verlängerungskabel auf Anzeichen von Beschädigungen.
- Wenn das Kabel während des Gebrauchs beschädigt wird, trennen Sie es sofort von der Stromversorgung.
- Verwenden Sie das Produkt nicht, wenn das Kabel beschädigt oder abgenutzt ist.
- Halten Sie das Verlängerungskabel von beweglichen Teilen sowie den Schneidmessern fern.

Wartungs- und Reinigungshinweise

VORSICHT! STROMSCHLAGEFAHR!

- Schalten Sie das Produkt aus, und ziehen Sie den Netzstecker.
- Lassen Sie das Produkt vollständig abkühlen.
- Reinigen Sie die Außenflächen des Produktes mit einem weichen, feuchten Tuch und bei Bedarf mit einer milden Seifenlösung.
- Aus Gründen der elektrischen Sicherheit darf das Produkt von innen niemals mit Wasser oder anderen Flüssigkeiten gereinigt oder gar in Wasser getaucht werden.
- Benutzen Sie keine Lösungsmittel, Benzin o. Ä. Das Produkt würde hierbei Schaden nehmen.
- Verwenden Sie auch keine aggressiven Reinigungsmittel, Bürsten mit Metall- oder Nylonborsten sowie keine scharfen oder metallischen Reinigungsgegenstände wie Messer, harte Spachtel und dergleichen. Diese können die Oberflächen beschädigen.
- Verwenden Sie zur Reinigung nur ein leicht angefeuchtetes, fusselfreies Tuch.
- Lassen Sie das Produkt nach jeder Reinigung vollständig trocknen.
- Führen Sie die Reinigung nach jeder Benutzung durch.

Instandhaltung

Reinigen und Warten Sie das Produkt regelmäßig. Achten Sie darauf, dass keine Teile des Produktes lose sind und dass die Schneidmesser scharf sind. Vermeiden sie bei der Aufbewahrung Feuchtigkeit, da dies zu Rost führen kann.

Aufbewahrung

Bitte bewahren Sie das Produkt an einem trockenen und frostfreien Ort, außerhalb der Reichweite von Kindern auf. Es empfiehlt sich, das Produkt in der Originalverpackung aufzubewahren und mit einem Tuch abzudecken, um es gegen Staub und Feuchtigkeit zu schützen.

Technische Daten

Modellnummer	QT3060-1
Artikelnummer	291838
Betriebsspannung	230-240V ~ 50Hz
Nennleistung	1500 W
Bemessungsdrehzahl	3500 min ⁻¹
Schutzklasse	II
Schutzart	IPX4
Schnitthöhe	20/35/50 mm
Schnittbreite	360 mm
Volumen Grasfangkorb	35 L
Gewicht	10 kg

Geräusch-/Vibrationsinformationen

Geräuschemission

Gemessen gemäß DIN EN 62841-1 und DIN EN 62841-2-1.



WARNUNG!

Gesundheitsgefahr!

Das Geräusch am Arbeitsplatz kann 85 dB(A) überschreiten, in diesem Fall sind Schutzmaßnahmen für den Benutzer erforderlich (geeigneten Gehörschutz tragen). Das Arbeiten ohne Gehörschutz oder Schutzkleidung kann zu Gesundheitsschäden führen.

Tragen Sie bei der Arbeit einen Gehörschutz und angemessene Schutzkleidung.

Schalldruckpegel - L _{pA}	81,3 dB(A)
Schalleistungspegel - L _{wA}	96 dB(A)
Unsicherheit - K	3 dB

Bei nicht angemessener Anwendung kann das Produkt vibrationsbedingte Erkrankungen verursachen.



ACHTUNG!

Je nach Art der Anwendung bzw. der Benutzungsbedingungen, müssen zum Schutz des Anwenders folgende Sicherheitsmaßnahmen beachtet werden:

- Versuchen Sie Vibrationen so gut wie möglich zu vermeiden.
- Verwenden Sie nur einwandfreies Zubehör.
- Verwenden Sie vibrationsdämpfende Handschuhe, wenn Sie das Gerät benutzen.
- Pflegen und warten Sie das Gerät entsprechend dieser Bedienungsanleitung.
- Vermeiden Sie es, das Gerät bei einer Temperatur von unter 4 °C zu verwenden.
- Planen Sie Ihre Arbeitsschritte so, dass Sie stark vibrierende Werkzeuge nicht über mehrere Tage hinweg benutzen müssen.

Schwingungswerte

Vibration - ah	3,42 m/s ²
Unsicherheit – K	1,5 m/s ²

Der angegebene Schwingungsgesamtwert und die angegebenen Geräuschemissionswerte sind nach einem genormten Prüfverfahren (EN 62841-1/EN 62841-2-1) gemessen worden und können zum Vergleich eines Produktes mit einem anderen verwendet werden. Sie können auch zu einer vorläufigen Einschätzung der Belastung verwendet werden.



WARNUNG!

Die Schwingungs- und Geräuschemissionen können während der tatsächlichen Benutzung des Produktes von den Angabewerten abweichen, abhängig von der Art und Weise, in der das Produkt verwendet wird.

Es ist notwendig, Sicherheitsmaßnahmen zum Schutz des Bedieners festzulegen, die auf einer Abschätzung der Schwingungsbelastung während der tatsächlichen Benutzungsbedingungen beruhen (hierbei sind alle Anteile des Betriebszyklus zu berücksichtigen, beispielsweise Zeiten, in denen das Produkt abgeschaltet ist, und solche, in denen es zwar eingeschaltet ist, aber ohne Belastung läuft).

Versuchen Sie, die Belastung durch Vibrationen und Geräusche so gering wie möglich zu halten. Beispielhafte Maßnahmen zur Verringerung der Vibrationsbelastung sind das Tragen von einem Gehörschutz beim Gebrauch des Produktes, die Begrenzung der Arbeitszeit und der Einsatz von Zubehör in gutem Zustand.

Hinweise zum Umweltschutz



Diese Kennzeichnung bedeutet, dass dieses Produkt nicht zusammen mit dem normalen Haushaltsmüll entsorgt werden darf. Damit die menschliche Gesundheit und die Umwelt aufgrund unkontrollierter Müllentsorgung keinen Schaden nehmen, recyceln Sie das Produkt auf verantwortliche Weise, sodass eine nachhaltige Wiederverwendung stofflicher Ressourcen vorangetrieben wird. Bedienen Sie sich zur Rückgabe Ihres Altgeräts bitte der Rückgabe- und Sammelsysteme oder wenden Sie sich an die Verkaufsstelle, bei der Sie das Produkt erworben haben. Dort wird dieses Produkt einem umweltfreundlichen Recycling zugeführt.

Kleine Elektroaltgeräte (Kantenlänge bis zu 25 cm) können bei Händlern mit einer Verkaufsfläche für Elektro- und Elektronikgeräte von mind. 400 m² oder Lebensmittelhändlern mit einer Gesamtverkaufsfläche von mind. 800 m², die zumindest mehrmals im Jahr Elektro- und Elektronikgeräte anbieten, unentgeltlich zurückgegeben werden.

Größere Altgeräte können beim Neukauf eines Geräts der gleichen Geräteart, das im Wesentlichen die gleichen Funktionen wie das neue Gerät erfüllt, bei einem entsprechenden Händler kostenfrei zurückgegeben werden.

Entnehmen Sie vor der Entsorgung des Produkts sämtliche Batterien und Akkus sowie alle Lampen, die zerstörungsfrei entnommen werden können.

Wir weisen darauf hin, dass Sie für die Löschung personenbezogener Daten auf dem zu entsorgenden Produkt selbst verantwortlich sind.

Konformitätserklärung



Dieses Produkt erfüllt die geltenden europäischen und nationalen Richtlinien. Dies wird durch die CE-Kennzeichnung bestätigt (entsprechende Erklärungen sind beim Hersteller hinterlegt).

Garantiebestimmungen

Im Falle eines Mangels, der während der Garantiezeit auftritt, wird HELLWEG gegen Rückgabe des Produktes und Vorlage des Kassenbons, nach eigenem Ermessen den Mangel entweder durch eine Reparatur beheben, im Austausch ein identisches oder vergleichbares Ersatzprodukt bereitstellen oder den Kaufpreis erstatten. Von der Garantie ausgenommen sind Akkus, Batterien und Verschleißteile sowie Mängel und Abnutzungserscheinungen, die durch gebrauchstüblichen Verschleiß, unsachgemäße Bedienung bzw. Reinigung oder vorsätzliche bzw. fahrlässige Beschädigung entstanden sind. Voraussetzung für die Inanspruchnahme der Garantieleistung ist, dass dem Garantiegeber die Prüfung des Garantiefalls ermöglicht wird (z. B. durch Übergabe oder Einschicken der Ware). Es ist für die Beantragung der Garantieleistung ein Kassenbon vorzulegen bzw. eine Rechnungskopie der Warensendung beizufügen, damit HELLWEG prüfen kann, ob die Garantiefrist eingehalten worden ist. Ohne Kassenbon/Rechnungskopie kann die Garantieleistung abgelehnt werden.

Art.-Nr. 291838

Hergestellt für:
HELLWEG - Ihr Baufreund
Einkaufs GmbH, Neubauzeile 102,
A-4030 Linz, Austria
kundenservice@hellweg.de

Unsere Garantiebestimmungen
finden Sie auf folgenden Webseiten:
- hellweg.de/garantie
- baywa-baumarkt.de/garantie
- hellweg.at/garantie

Diese Bedienungsanleitung steht auch zum Download unter www.hellweg.de zur Verfügung.